

ポートパワー・ラムとアタッチメントの 基本的な組合せ

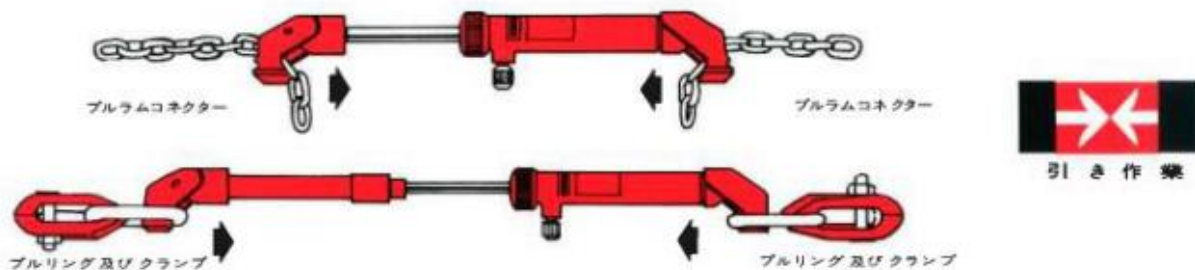
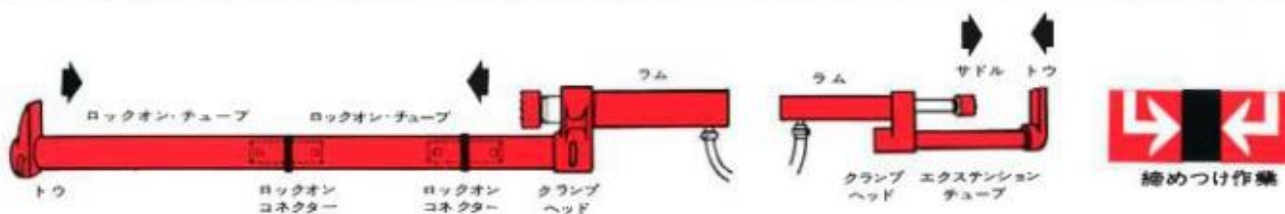
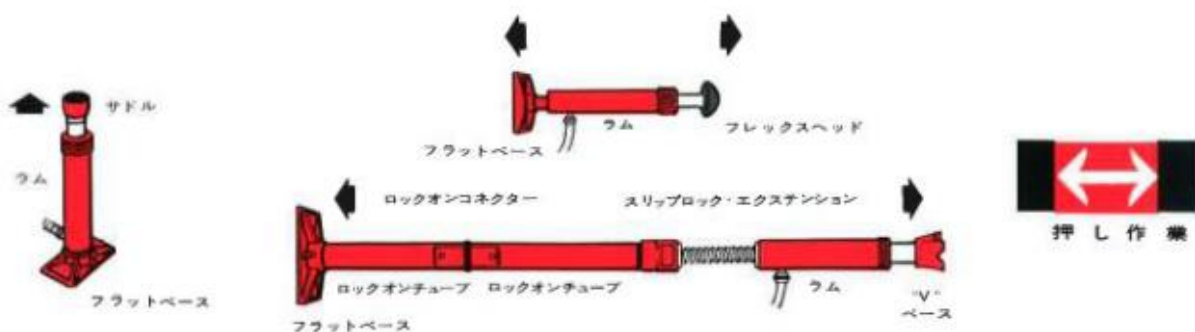

ポートパワー エアーポンプで 作業時間の短縮・正確な作業・疲労の軽減を……

オートマチックエア-油圧ポンプ

エア-油圧ポンプはスムーズな作動、しかも大きな力の作動によって作業時間を著しく軽減することが出来ます。

手動ポンプでは不可能なことも可能にし、手動ポンプでは得られぬ高効率性を持っています。あなたの第3の手となって、作業に両手を使いながら“つま先”“膝”“肘”や“踵”などでポンプを駆動させることが出来ます。

たった1人の作業員で早く、しかも正確に何人分かの作業をいたします。



スタンダードS-202-IIエア-油圧ポンプセット

このS-202-IIエア-油圧ポンプセットはP-707エア-油圧ポンプに2-913.6フィートホース及びZ-1604スピードレデューサーとを組合せたものです。このセットは、1トン、2トン、4トン並びに10トンのラムにご使用いただけます。(RO-250 20トンラムにご使用の場合、ラムのストロークは90%まで伸ばすことが出来ます。)

ラムの取換は非常に簡単なスピードカブラーですので、2、3秒で出来ます。また、安全性も高く、仮にエア-が切れてもロードを支えることが出来ます。重量は小型ですのでホース付で僅か5.4kgです。



S-202-2 エアーポンプ



仕様

S-202-2

最大圧力	700kg/cm ²
リリーフバルブ	あり
油量	600cc
吐出量	700cc/sc(無負荷時)
ピンストローク	25.5mm
重量	5.8kg

“ブラックホーク”“ポートパワー”“バンタム”
“ロックオン”“フレクスヘッド”“スピードカブ
ラー”“ツール・トーター”“ウェッジ”等の名称
はアブライド・パワー・インダストリーズ社の
ブラックホーク部門の登録商標ですから他社製
品には使用出来ません。

4トンバンタム用 ポンプとラム



P-75N



RC-243ラム
5/8"ストローク
4トン



SA-10
スプレッドラム
104"ストローク
1トン



RC-640
引ラム
5"ストローク
2トン



RC-540
押ラム
5"ストローク
4トン



RC-618
押ラム
3"ストローク
2トン



SA-6
ウェッジラム
34"ストローク
1トン

低価格 P-75手動ポンプ P-75手動ポンプは小型で効率がよく、钣金修理には手軽で軽量の理想的な手動ポンプです。口径の大きいピストンは605kg/cm²の油圧パワーを出し、このページに掲げてあります全部のラムに使用することが出来ます。極小型ですがこのポンプはバンタムポートパワー機器に広くお使いいただけます。

最大圧力	700kg/cm ²
レリーフバルブ	アリ
タンク油量	420cc
吐出量	2.4cc/st
重量	5.0kg

作業時間を短縮するさまざまなラム——修理工場ではその用途に応じた種々のラムを使用して作業能率をお上げ下さい。各ラムについているスピードカバーは僅か2、3秒でラムを交換することが出来ます。RC-540ラムは一般的な押ラムで凡ゆる目的に使用する事が出来ます。RC-618ショートラムは狭い修理個所に使用いたします。またこのラムはスクリュー式のプランジャーが延びますので普通のラムと同じ長さにもなります。超小型のRC-243ラムは入り組んだ場所とか窮屈な場所、面倒なフレームの歪みや狭い場所の修理にもってこいです。ストロークは16mmです。RC-640ラムは引ラムでそのストロークは127mmあります。広範囲な作業にご利用いただけます。SA-6は標準的なウェッジラムで狭い所に入れて、钣金の凸凹を平にするラムです。SA-9はSA-6ラムに用途に合わせて使用するピッキセットがついていて、凹み等を念入りに修理する時に使用いたします。SA-10スプレッドラムは奥行き深い狭い場所に入れる事が出来、潰れた狭い個所の修理に最適です。

仕様

型番	許容トン数	ストローク	最短全長	最長全長	リターン	プランジャー径	ラム有効面積	作動圧	ラム外径	必要油量
RC-540	4	130mm	248mm	378mm	スプリング	25.2mm	6.4cm ²	700kg/cm ²	38mm	84cc
RC-61B	2	76mm	139mm	215mm	自重	22.0mm	5.1cm ²	700kg/cm ²	37mm	39cc
RC-640	2	118mm	235mm	353mm	スプリング	18.9mm	3.6cm ²	700kg/cm ²	38mm	43cc
SA-6	1	82mm	13mm	95mm	スプリング					10cc
SA-10	1	273mm	25mm	298mm	スプリング					

4トンバンタム 油圧ユニット とアタッチメント



SA-40 エア油圧ポンプ付油圧ユニット—非常に便利な油圧ユニットです。手動ポンプでは到底得られぬ僅かな作業時間で能率的な仕事ができます。作業のコントロールも思いのままです。このユニットはS-202エア油圧ポンプセットとRC-540ラムとから構成されています。尚、このポンプは沢山あるポートパワーの他のラムともアッという間に組合せて使用することができます。



SA-50 油圧ユニット—低価格の経済的な油圧ユニットです。P-75手動ポンプ、Z-864 6フィートバンタムホース、及びRC-540ラムとから構成されています。このユニットは小型ですが4トンの能力を持ち、他のバンタムラムとも組合せることができます。お望みの個所に使用することの出来る基本的な油圧ユニットです。

AK-2L バンタム チューブキット
コネクター及アダプターを全部揃えたデラックスな4トンバンタムロックオンチューブのキットです。3インチチューブが2本、5インチチューブが1本、10インチチューブが1本、18インチチューブが2本、23インチチューブが1本とからなっています。この完全なチューブセットでお仕事の近代化をはかり作業時間を短縮して下さい。



AZ-1040 ワイドアングルウェッジヘッド—ドアの開閉部、支柱、天井、トランクの開閉部、四隅、フレーム及びボディ各部に、広い用途をもったアタッチメントで、どこでも圧力をかけることができます。ゴムの保護パッドがついていますので車体に傷をつけることはありません。(特許出願中)

AK-1バンタム プル キット—2トンの引き用小型のキットです。AZ-364引きラム用コネクターはラムやチューブの先端に装着する事が出来ます。自動締めつけが出来るので、種々なクランプ作業が出来ます。3頁をご参照下さい。



ポートパワーバンタムセット4トン用 アタッチメント



Z - 542 10' エクステンションチューブ
Z - 541 5' エクステンションチューブ



Z - 1044 18' エクステンションチューブ
Z - 546 3' エクステンションチューブ



Z - 498 23' エクステンションチューブ



Z - 531
ローラーヘッドサドル



Z - 532
90° V ベース



Z - 544
スレッドヘッド
カブリリング



Z - 545
ショートコネクター



Z - 533
フラットベース



Z - 539
24" プレストレスヘッド



Z - 530
ブラケットジャウト

AZ - 1200
ワイヤーフェース
ベース



AZ - 1308
クランプ ヘッド



Z - 557
5フィートチェーン



Z - 558
チェーンプレート



Z - 588
アジャスタブルパワースプーン



EK - 228
パワーストラップ (組)



Z - 629
ウェッジヘッド



Z - 650
スリップロックエクステンション



Z - 972
チェーンブルグリップ



EK - 233
1 1/2" プルクランプ



EK - 236
プルリング



AZ - 364
プルラムコネクター
(組)



Z - 1034
ラム トウ



Z - 1280
スレッドフック



AZ - 1053
ラインフォーミング
カブリリング



AZ - 1250
オフセット プル トウ



AZ - 1303
フェンダー クランプ



AZ - 1304
プル クランプ



AZ - 1004
10' エクステンション チューブ



AZ - 1003
5' エクステンション チューブ

ロックオン アタッチメント



AZ - 1007
18' エクステンション チューブ



AZ - 1002
3' エクステンション チューブ



AZ - 1050
ロックオン コネクター



AZ - 1051
線 アダプター



AZ - 1900
ロックピン



AZ - 1006
23' エクステンション チューブ



AZ - 1052
線 アダプター
AZ - 1

能率的作業の為の経済的な 4トンバンタムセット



このページのセットは

AZ-1L

スタンダードポートパワー 4トンバンタムセット

あらゆる意味でプロのポデーショップに理想的なポートパワー工具のスターターセットです。強力な4トン油圧ユニットを基礎として、事故自動車の修理に作業時間を節約、スピーディに修理することの出来るバラエティに富んだアタッチメントがセットされています。価格の点でも、廉価でお求め易い価格ですので、各作業員が一組で、持つ事が出来ます。この様な場合、他の作業員が使っているのを待つ様な無駄な時間もなくなり、作業の能率は大変向上いたします。将来、これによって生じた利益で、次々に必要なアタッチメントなどを加えて強力な修理工具として下さい。このセットのアタッチメントをご使用になりますと、钣金作業の押し及び拡げが出来ます。このセットは次の様な2機種になっております。

AZ-1L スタンダードバンタム セット(右図)

このセットのチューブはスピーディな操作の出来るロックオンチューブを組込んだ標準の4トンセットです。

AZ-1T スタンダードバンタム セット

このセットのチューブはねじ切りチューブで、ねじ切りカプラーが組込まれた標準4トンセットです。チューブ以外のアタッチメントはAZ-1Lと同様です。

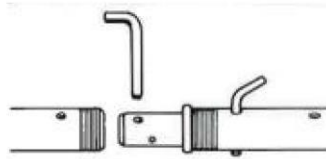

ロックオンチューブが組込んであるセットにはロックピンがついており、チューブ接続にはロックオンコネクターをジョイントして、これでとめます。



スレッドド チューブが組込んであるセットの場合チューブ接続にはスレッドドカプリングで接続いたします。

AZ-1651AD





このページのセットは

AZ-2L



デラックス ポートパワー バンタムセット—ボデー修理作業に高能率を発揮する組合せとなっています。強力な4トン油圧ユニットを土台としたこのセットにはご存知のSA-6ウェッジラムが、狭い所の拡げ作業に、又Z-530とZ-1034スプレッダートウが部分拡げ作業に、この他、用途の広いAZ-1040ワイドアングルウェッジヘッドで、あなたの御望みの所にぴったりとつけて、圧力をかけ矯正する押し作業に—デラックスなアタッチメント類が揃えられております。この便利なセットは仕切箱のついたメタルケースに入っております。工具を常に綺麗にしておく事が出来、傷をつけたり、紛失したりすることがなくなります。セット内容は上図をご覧ください。

AZ-2L(上図)—このセットのポンプは手動で、チューブはロックオン式になっています。

AZ-2T—このセットのチューブはAZ-2Lにあるロックオンチューブに代り、スレッド チューブになっており接続にはスレッド カプラーが ついています。

AZ-200L—ポンプは能率的なS-202-IIエア—油圧ポンプセットで、チューブはロックオンチューブ式となっています。

AZ-200T—ポンプは能率的なS-202-IIエア—油圧ポンプセットで、チューブはスレッド チューブ式となっています。



押し作業



引き作業



締めつけ作業



引き作業

のセットはこのページです

AZ-3L



AZ-1651AD



P-75NH



Z-864



RC-540



RC-640



AZ-1040



AZ-1200



Z-539



SA-6



AZ-1006



AZ-1006



AZ-1007



AZ-1007



AZ-1004



AZ-1003



AZ-1002



AZ-1002



AZ-1050



AZ-1051



AZ-1052



EX-236



EK-233



AZ-1038



Z-540



Z-1034



Z-629



Z-532



Z-531



Z-545



AZ-1600



S-202-IIエア油圧ポンプセットAZ-300LとAZ-300TマスターポートパワーバンタムセットにはP-75手動ポンプに代り、S-202-IIエア油圧ポンプセットが組みこまれています。

マスターポートパワーバンタムセットー押し作業、引き作業くわえ作業又引き作業がスピーディにしかも能率的に出来る種々のラムとアタッチメントが完全にセットされています。RC-640引きラムは新製品AZ-364ブルラムコネクターを使用いたしますと、簡単に引き作業が出来ます。強力なEK-233ブルクランプは自動締めつけ式になっておりません。SA-6ウェッジは深く狭い箇所修理に威力を発揮します。AZ-1040ワイドアングルウェッジヘッドはお望みの場所に押し作業が出来る多用途なアタッチメントです。勿論このセットには4トンの油圧ユニットが組込まれています。

AZ-1651メタルケースがついておりますので格納に便利です。作業時間の短縮と生産性の向上を期す自動車ブレイクダウンの為に、本当にプロフェッショナルなセットという事が出来ます。

AZ-3L (上図)

チューブはロックオン式、またポンプは手動ポンプです。

AZ-3T

チューブはスレッドチューブで、ポンプは手動ポンプです。

AZ-300L

チューブはロックオンチューブ、ポンプはS-202-IIエア油圧ポンプセットがついております。

AZ-300T

チューブはスレッドチューブで、ポンプはS-202-IIエア油圧ポンプセットがついております。

10トンポンプ とラム

複雑な構造の最近の自動車を修理するには強力な钣金用工具が必要となって参りました。そんな要望にお応えするのが、ここに掲げましたかすかすの油圧工具です。このページにあるラムを全部駆動することが出来るP-76N手動ポンプがあります。RC-159ラムは修理工場においていろいろな作業に使用される標準的な押ラムです。RC-161ラムは10インチのストロークを持つ長ストロークの押ラムです。RC-78ラムはこみ入った隅など狭い隙間に使用する10トンの押ラムです。RC-263ミゼットラムはしわくちゃになったフレームレールや押しつぶされた部分等の修理に便利な小型ラムでホースがついています。強力な拡張作業にはSA-8スプレッドラムや人気もの、SA-4ウェッジラムをお使い下さい。これらのラムは凡て、素早くつけ換えの出来るスピードカブラーがついています。また、10トンラムは他のページで紹介している様にエア-油圧ポンプや電動油圧ポンプで駆動する事が出来ます。



RC-161E



RC-159



RC-87



P-76N



SA-4



SA-8



RC-263+Z-916



RC-170JH

P-76N 手動ポンプ 仕様

最大圧力 70MPa(700kg/cm ²)	タンク油量 800cc
リリースバルブ あり	有効油量 700cc
吐出量 2.4cc/st	

仕様

型番	許容トン数	ストローク	最短全長	最長全長	リターン	プランジャー径	ラム有効面積	作動圧	ラム外径	必要油量
RC-78	10	49mm	119mm	168mm	スプリング	38.1mm	14.4cm ²	700kg/cm ²	57mm	71cc
RC-159	10	156mm	298mm	454mm	スプリング	38.1mm	14.4cm ²	700kg/cm ²	57mm	225cc
RC-161E	10	257mm	403mm	660mm	スプリング	38.1mm	14.4cm ²	700kg/cm ²	57mm	370cc
RC-170JH	5	154mm	341mm	495mm	スプリング	34mm	7.2cm ²	700kg/cm ²	57mm	110cc
RC-263	4	15.5mm	41.5mm	57mm	自重	25.2mm	6.4cm ²	700kg/cm ²	41x59mm	10cc
SA-4	1	82mm	13mm	95mm	スプリング					10cc
SA-8	1	282mm	18mm	282mm	スプリング					64cc

10トン油圧ユニット とアタッチメント



S-48 油圧ユニット

S-48 10トン油圧ユニット-P-76手動ポンプ、Z-913ホース及びRC-78ショートラムのユニットです。

S-71 10トン油圧ユニット-P-76手動ポンプ、Z-913ホース及びRC-159ラムのユニットで一般的なものです。

S-203 10トン油圧ユニット(エア-油圧ポンプ)-S-202エア-油圧ポンプセット(P-707エア-油圧ポンプとZ-913ホース)及びRC-159ラムのユニットです。

S-73 10トン油圧ユニット-P-76手動ポンプ、Z-913ホース及び10インチの長ストロークをもつRC-161ラムのユニットです。

S-204 10トン油圧ユニット-大がかりな作業に適します。S-202エア-油圧セットとRC-161長ストロークラムのユニットです。



S-71 油圧ユニット



S-203 油圧ユニット



S-73 油圧ユニット



S-204 油圧ユニット

FK-2L 10トンチューブキット-このロックオンチューブをご使用することにより、仕事の手間が著しく省け、時間の節約となります。5インチチューブ1本、10インチチューブ1本、18インチチューブ2本、及び30インチチューブ1本のキットでアダプター及びコネクターも揃っています。この完全なチューブキットを是非お備え下さい。



FZ-1040ワイドアングルウェッジヘッド-10トンポートパワーユニットの為に作られたもので、ゴム製のパッドがどんな角度の所でも、どんな場所でも自動的に調節セットされ、ロードを平均に使えます。こみ入った隅の押し作業と支え作業には理想的なものです。ドアの開閉部、柱、屋根、トラック開閉部、クォーターパネル、等等々にご使用下さい。(特許出願中)

FK-1 ストレッチキット-自動締めつけになっている強力な4つのクランプがキットとなっています。EK-233ブルクランプは3/4インチの噛み合せがあり、また、EK-232ブルクランプは4インチの大きな噛み合せがあります。引きの鍛金作業には理想的な工具です。3頁の組合せの説明の様に、ポートパワーチューブと共にご使用下さい。



ポートパワー10トンセット用 アタッチメント



Z-5
チェーンプレート
ラム直結引き



Z-192
クランプヘッド

Z-8
クランプエンドトウ



Z-50
3'エクステンションチェーン



Z-26
10'エクステンションチェーン



Z-27
5'エクステンションチェーン



Z-1045
18'エクステンションチェーン



Z-24
30'エクステンションチェーン



Z-9
スプレッダー
ブラケット



Z-10
雌コネクター

Z-14
フラットベース
3±×6±



Z-16
90°Vベース



Z-30
スプレッダー
ラムトウ



Z-34
セレーテッドサドル



Z-36
スレッドキャップ



Z-32
ダックビルスプレッダー
10トンラム
ひさがり6'



Z-109
0°クランプ
4'×6'



Z-128
3±フレックスヘッド



Z-129
ウェッジヘッド



Z-131
5'フレックスヘッド



Z-132
チェーンプレート



Z-141
6'チェーンダイヤ



Z-143
0°クランプ
アダプター



Z-170
アジャスタブル
フック



Z-183
プッシャーピン
Z-328用
ラムにねじこみ



Z-184
プッシャーピン
スモールピン
ラムにねじこみ



Z-185
スムーズ
プッシャーヘッド



Z-285
スリップロック
エクステンション
-5トン
8'まで延長可能



Z-305
スプリング
スプレッダー
ラムトウ



EK-184
プルクランプセット
プルヨーク付



Z-1048
アジャスタブル
ラムトウ



FZ-1054
ラインフォーシング
キャップ



FZ-1250
オフセット
ラムトウ



EK-232
4'プルクランプ



EK-233
1±'プルクランプ



EK-234
プルヨーク
EK-232 EK-233用

ロックオンアタッチメント



Z-21
ロックピン



FZ-1050
ロックオンコネクター



FZ-1051
雌アダプター



FZ-1052
雄アダプター



FZ-1003
10'エクステンションチェーン



FZ-1002
5'エクステンションチェーン



FZ-1006
18'エクステンションチェーン



FZ-1005
30'エクステンションチェーン

高能率で原価低減をもたらす 10トンセット



押し作業



拡げ作業

このページのセットは

FZ-1L



FZ-100L及びFZ-100Tの10トンポートパワーセットにはP-76手動ポンプに代り、S-202-IIエアードライブ油圧ポンプセットがついています。

ポートパワー スタンダード 10トンセット—強力な力を必要とする修理に向く頑丈なポートパワーの基本的な10トンセットです。6インチのストロークのあるRC-159ラムで押し作業が出来ます。Z-9及びZ-30のスプレッドトウで損傷した個所の押し拡げ作業が出来ます。その他、評判の良いアタッチメント類を様々の修理にご使用いただけます。先ずこのセットをお備えいただけば楽にお仕事を進める事が出来ます。将来、選次他の工具を加えて行って下さい。

FZ-1L(上図)—手動ポンプ、ロックオンチューブ及び其他のアタッチメントから構成されています。

FZ-1T—手動ポンプ、スレッドチューブ及び其他のアタッチメントから構成されています。

FZ-100L—S-202-IIエアードライブ油圧ポンプセット、ロックオンチューブ、及び其他のアタッチメントから構成されています。

FZ-100T—S-202-IIエアードライブ油圧ポンプセット、スレッドチューブ及び其他のアタッチメントから構成されています。



押し作業



締めつけ作業



引き作業

このページのセットは

FZ-200L



AZ-1651C



SA-4

S-202-2



RC-159



FZ-1005



FZ-1050



Z-1048



Z-131



FZ-1006

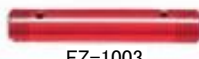

FZ-1003



FZ-1050



Z-21



Z-10

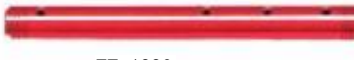

FZ-1006



FZ-1002



Z-14



Z-129



Z-16



Z-34



Z-8



Z-30



Z-9



Z-129



FZ-1052



FZ-1051

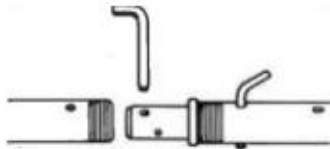

ロックオンチューブ付のセットにはチューブ接続のためのロックオンコネクター及びロックピンがついています。



スレッド付チューブ付のセットにはチューブ接続のためのスレッドカプリングがついております。



FZ-2L及びFZ-2T各10トンセットには上図のエアポンプに代り、P-76手動ポンプがついています。

デラックス ポートパワー 10トンセット—長い経験によって工場で能率が上がる様に配産された10トンセットです。本セットにより、是非工場の近代化をお図り下さい。5インチの大型であるZ-131フレキシブルヘッドがついていますし、FZ-1040ワイドアングルウェッジヘッドはこみ入った角度のある場所とか、隅の箇所等には最適です。また、つぶれたシートメタル修理にはSA-4ウェッジラムで抜けて下さい。Z-192クランプヘッドとZ-8クランプトウでクランプは素早く出来ます。Z-1048アジャスタブルトウはワイドアングルウェッジヘッドのヨークと共にご使用になれば、お望みの所に圧力をかけることが出来ます。また、この10トンセットはブラックホークドーザー・フレーム修正機と一緒にお使いいただきますと尚一層大きな効果を発揮します。

FZ-2L—手動ポンプ、ロックオンチューブ及びその他のアタッチメントでセットされています。

FZ-2T—手動ポンプ、スレッド付チューブ及びその他のアタッチメントでセットされています。

FZ-200L—S-202-IIエア—油圧ポンプセット、ロックオンチューブ、及びその他のアタッチメントでセットされています。

FZ-200T—S-202-IIエア—油圧ポンプセット、スレッド付チューブ及びその他のアタッチメントでセットされています。



押し作業



引き作業



締めつけ作業



引き作業

のセットはこのページです

FZ-300L

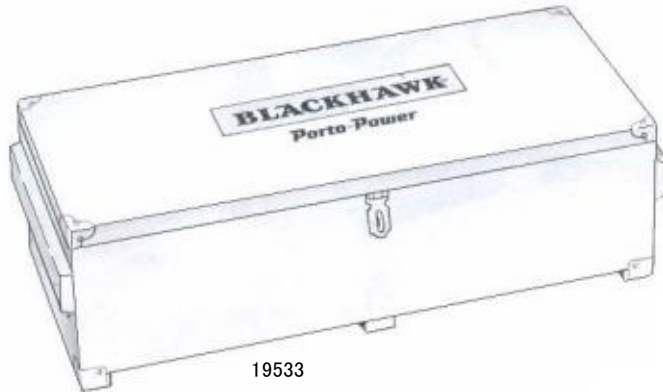

19533



S-202-2



RC-159



FZ-1005



FZ-1005



FZ-1006



FZ-1006

FZ-1003

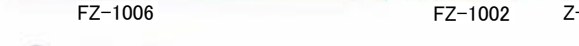

FZ-1006

FZ-1002

Z-10



SA-4



Z-131



EK-233



EK-234



FZ-1050



FZ-1052



FZ-1051



Z-14



FZ-1040



Z-1048



Z-21



Z-8

Z-30



Z-9



Z-34



Z-16



Z-129



Z-192

ポータワ マスター 10トンセット—現在、この種のセットとして手に入れることの出来る最高のセットです。RC-159 10トン押ラムとSA-4“ウェッジ”スプレッドラムの2つを備えています。また、Z-1040ワイドアングルウェッジヘッド、Z-1048アジャスタブルトウ、並びにその他豊富なアタッチメント類が揃っています。クランプ作業にはZ-192クランプヘッドとZ-8クランプトウをご使用下さい。自動噛み合せになっているEK-233ブルクランプとブルヨークはチューブとラムを使用して、メタルを引張り、その位置にもとめます。Z-285スリップロックエクステンションを使用しますと、チューブをセットする場合、楽に出来、時間の節約となります。このセットはベテランの作業員のためのもので、能率的にお使いいただける様デザインされています。整理に便利な木箱がついています。凡ゆる点で本格的なセットといえます。

FZ-300L—ポンプはP-76手動ポンプで、チューブはロックオン式となっています。

FZ-300T—ポンプはP-76手動ポンプで、チューブはスレッド式となっています。

FZ-300L (上図)—ポンプはS-202-IIエア-油圧ポンプセットで、チューブはロックオン式です。

FZ-300T—ポンプはS-202-IIエア-油圧ポンプで、チューブはスレッド式です。



頑丈な19533木箱—頑丈で耐久性の強いこの木箱は、工具数を整理整頓いたします。横 75cm 奥行 30cm 高さ 19cm



押し作業



引き作業



拡げ作業



締めつけ作業



プレス作業

のセットはこのページです

10トンゼネラル修理セット

FZ-4L

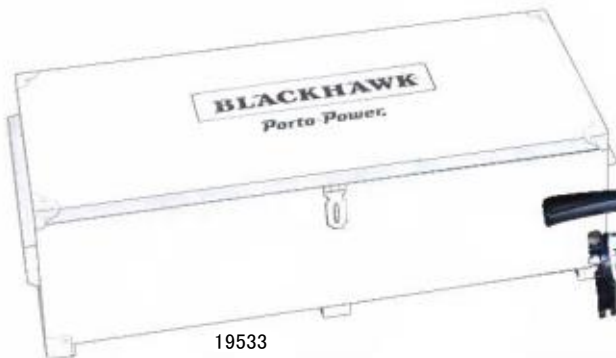

FZ-1005



FZ-1006

FZ-1003



FZ-1050

FZ-1052

FZ-1051



FZ-1002

Z-10



Z-109



Z-189



Z-132



Z-141

Z-141



Z-21



Z-8



Z-30



Z-9



Z-14



Z-34

Z-185



Z-16



Z-129



Z-192



ポータブルゼネラルリペヤー10トンセットー大きな修理作業や自動車修理全般の為にデザインされたセットです。トラックのサービスセンターや農耕機修理業者には欠かせぬものです。評判の良いアタッチメント類、チェーン、それにZ-132ブルカラーが揃っており、引き作業が簡単に出来ます。持ち運び自在のCクランプはポータブルプレスとして、お忙しいあなたのお店の人気者になります。この10トンセットに組み込まれた種々のアタッチメント類を使用して、押し作業、拡げ作業、引き作業、プレス作業にと、存分に能率をおあげ下さい。類々な木箱に入っています。

FZ-4L(上図)ーポンプはP-76手動ポンプで、チューブはロックオン式です。

FZ-4TーポンプはP-76手動ポンプで、チューブはスレッド式です。

FZ-400LーポンプはS-202エア油圧ポンプセットでチューブはロックオン式です。

Z-1037スタンドーヘビーゲージ鋼製です。棚が3段になっていて工具類が見やすく取り出しやすく出来ています。キャスター(車輪)は2ヶが固定されており、他の2ヶは回転致しますので自由に移動出来ます。横75cm奥行40cm高さ80cm

20トンポンプ、ラム とアタッチメント



S-278 油圧ユニット

損傷のげしい車体のあらゆる修理と再生に使用されるポータブルな20トン油圧ユニットです。P-76手動ポンプ、Z-913ホース、及び多用途なRC-250ラムから構成されています。この小さい油圧ユニットは20トンもの大きな力を秘めています。



RC-250 ラム
5 3/4" ストローク

RC-230 ラム
13 1/2" ストローク



P-76N 手動ポンプ

シングルスピードで700kg/cm²の超高压のポンプです。小型で取扱いは簡単です。又お値段も廉くなっております。



P-420N 2スピードポンプ

無負荷の時は低圧で働き、油の吐出量が多く、荷重がかかりますと自動的に高压側に切り替わる2スピードのレリーフバルブ付ポンプです。

仕様

型番	許容トン数	ストローク	最短全長	最長全長	リターン	プランジャー径	ラム有効面積	作動圧	ラム外径	油量
RC-230	20	343mm	514mm	857mm	スプリング	58mm	33.3cm ²	542kg/cm ²	86mm	1148cc
RC-250	20	125mm	300mm	425mm	スプリング	57.1mm	33.3cm ²	700kg/cm ²	85.7mm	415cc
P-76N		最大吐出圧力 700kg/cm ²	リリーフバルブ 無し	タンク油量 800cc	吐出量 2.4cc/st					
P-420N		700kg/cm ²	有り	2400cc	低圧時 16.3cc/st					
					高圧時 2.5cc/st					

20トン アタッチメント





押し作業

のセットはTZ20



押し作業



引き作業



拡げ作業

のセットはTZ21

20トンセット

TZ-20



S-278



Z-1043



Z-1041



Z-436



Z-242



Z-239



Z-1042



Z-669



Z-436



Z-242

TZ-20 ポートパワースタンダード20トンセット—この堅牢な20トンセットは付属されている特別のチューブによりお望みの個所に20トンの力を加えることが出来ます。大きな機械類、トラック、農耕用機械やロードローラー等、その他大きな力を要する修理には理想的なセットです。P-76手動ポンプがついており、取扱いが簡単です。切りつめられたご予算でしかも大きな力を出すものが欲しい方には是非このセットをお奨めいたします。

TZ-21



19533

P-420NH

RC-250



Z-218



Z-218



Z-241



Z-1046



Z-1043



Z-1042



Z-239



Z-1041



Z-669



Z-595



Z-607



Z-243



Z-242



Z-242



Z-242



Z-1047



Z-436



Z-436

TZ-21 ポートパワー デラックス20トンセット—アタッチメントを種々組合せて広範囲にご使用いただける20トンの力をもったセットです。P-420自動切換2スピードのポンプはラムを素早く作動させます。またZ-607ブランジャーベースとZ-595トウリフトで拡げ作業が出来ます。Z-238プルカラーとチェーンとを使って大きな機械や大きな部分の引き作業にお使い下さい。このセットは大修理作業の為に強力なセットですので、大がかりな修理作業も簡単に出来ます。格納に便利な木箱がついております。

TZ-210 ポートパワーデラックス20トンセット—TZ-21セットと内容は同じですが、P-420手動ポンプに代り、PA-1600エアードラムポンプがついております。

ポートパワー4トンスペシャル 救急セット



押し作業



拡げ作業

RS-1



RS-1 ポートパワー スタンダード 救急セット

——パトロールカー、救急車、消防車、また場所の狭い店舗、工場等にあまり場所をとらず揃えておくことの出来る様に製品を選び特にセットした小型で軽い救急セットです。強力な4トン油圧ユニットを基礎として種々のアタッチメントを使用して頂きます。ウェッジラムは油圧ユニットと簡単に組合せることが出来ます。Z-650スリップロックエクステンションはほとんど時間がかかりませんし、拡げの場合はZ-530かZ-1034スプレッドトウで、またSA-6ウェッジラムも拡げが出来ます。急を要する救急作業に素早くセット出来る救急セットです。救急作業の為に固解のついたカートン箱入りです。この基本的なセットをお備えになりますと緊急の際、大勢の力を借りずに短い時間に手際よく救急作業を行うことが出来ます。

RS-2



RS-2 ポートパワー デラックス 救急セット

——RS-1セットより内容が豊富になっている救急セットです。このセットにはSA-10大型スプレッドャラムがついておりますので、落下物の取り除き作業、ドア、橋等のこじあげ作業、潰れた部分等の拡げ作業に使用することが出来ます。ロックオンチューブは簡単につなぐことが出来ますし、Z-650スリップロックエクステンションもアツという間に組立てることが出来ます。油圧ユニットは4トン用です。セットにある3本の高性能なラムの組立ては、素早く出来るスピードカバーがついていますので、救急の際にはもってこいの工具です。頭文字なスチール製の携帯箱がついています。救助方法は蓋の裏面に印刷されています。消防署、警察署は勿論のこと、その他救助隊等でご利用下さい。

ポートパワー10トン 救急セット



押し作業



拡げ作業



締め付け作業

のセットはこのページです

RS-3 10トン救急セット

一敷き切れぬほど、いろいろな使い方の出来るデラックスな10トンの救急セットです。SA-4ウェッジ、SA-8スプレッドラムとZ-9及びZ-30スプレッドトウで拡げ作業が出来ます。数々のアタッチメント類を使って、押し作業、拡げ作業、締めつけ作業等に、秒単位で組み立てることが出来ます。ロックオンチューブはZ-285スリッブロックエクステンションで長さの調節が出来ます。蓋の裏に使用方法が書かれている本箱付です。

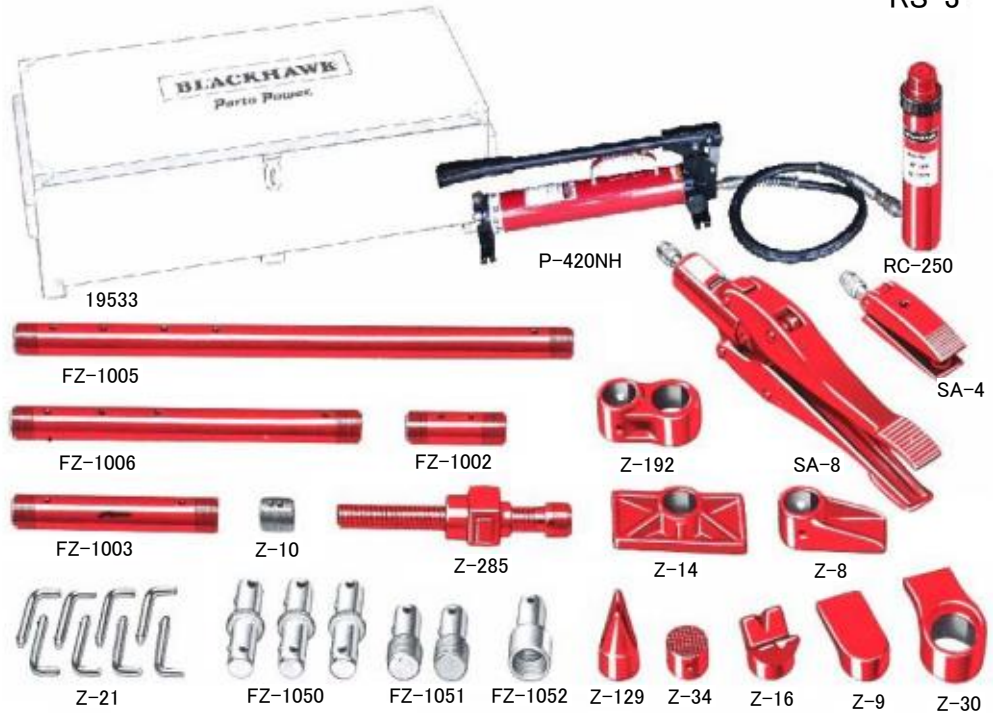

RS-3

ゲージ, ゲージアダプター, オイル, 油圧プレス

ゲージ類は全部直径11.4cmで検定合格品です。雄パイプ及びブローイングが付いております。ゲージアダプターはポンプとホースの間にゲージを取りつける際に必要となります。ゲージご注文の際はこのアダプターも一緒にご注文下さい。



油圧オイル
LX-21 油圧オイルにはRLSが加えてある特製なので泡が立たず円滑性を増し、粘度変化を防ぎ、錆を防止します。電動油圧ポンプを除いた凡ての油圧ポンプにご使用下さい。
LX-21-Q 1リッター
LX-21-G 4リッター



油圧プレス

油圧プレスフレーム
Z-258油圧プレスは10トンの能力がありRC-159ラムか又はRC-161ラムを使用いたします。(Z-258はラムを含んでいません) プレスベッドは幅37.5cmあります。またラムとベッドとの間は36.2cmあります。堅牢なスチールの柱で組み立てられています。

ホース、カプラー とバルブ

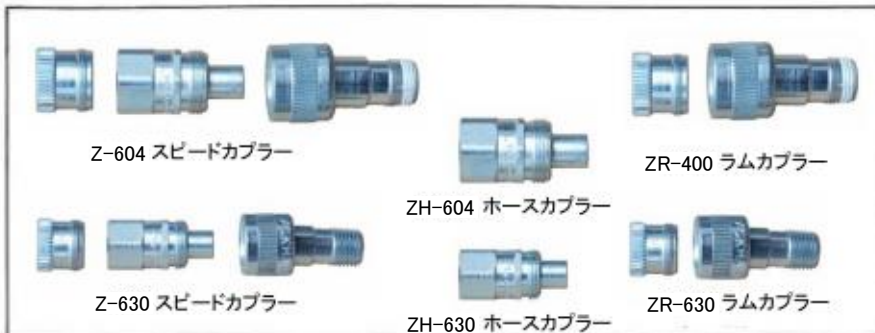

Z-604 スピードカプラー

ZR-400 ラムカプラー

ZH-604 ホースカプラー

Z-630 スピードカプラー

ZH-630 ホースカプラー

ZR-630 ラムカプラー



油流の遮断又流量制御の際に使用致します。700kg/cm²の耐圧です。油口両端 $\frac{3}{8}$ "N.P.T. 雄ねじ切りとなっております。



油圧計の負荷を解除する際、油圧計戻りの流量をこのバルブで制御し、油圧計指針の破損を防止いたします。 $\frac{3}{8}$ "N.P.T. 雄ねじ及び雌ねじが上下に切っております。

スピード カプラー

Z-604ブラックホークが特許を持つスピードカプラーはラム及びホース類の取り付けが僅か数秒で出来る大変能率的なカプラーです。Z-604スピードカプラーはバンタム以外の10トン20トン及び50トン用にこれをご使用下さい。ZH-604ホースハーフは $\frac{3}{8}$ インチN.P.T. 雄ねじとなっております。これらのハーフ類をご注文の際はホース側、ラム側と区別してご注文下さい。

Z-630このカプラーは5ページの4トンバンタム用のカプラーです。ZH-630ホースハーフは $\frac{1}{2}$ インチN.P.T. 雄ねじとなっております。ZR-630ラムハーフは $\frac{1}{2}$ インチN.P.T. 雄ねじとなっております。これらハーフ類ご注文の際はホース側、ラム側と区別してご注文下さい。

ポートパワー ホース

バンタム4トン用以外の10トン、20トン及び50トン用としてご使用下さい。P-75バンタム用ポンプ以外の手動、電動またエアポンプに接続してご使用下さい。ポンプ側接続には $\frac{3}{8}$ インチN.P.T. 雄ねじがついています。標準のZ-909ホースは両端に $\frac{3}{8}$ インチN.P.T. 雄ねじがついております。ラム側の接続用には左図の様に種々の用途によって、取りつけられる様、各種用意しております。即ちZ-913 6フィートホースには、ZH-604ハーフ カプラーが、Z-914 6フィートホースには、Z-604カプラー(ZH-604及びZR-400)が、Z-927 10フィートホースにはZH-604ハーフカプラーが、Z-928 10フィートホースにはZ-604カプラーがついております。またZ-916 2フィートホースは種々応用のきく延長用のホースで、一端は $\frac{3}{8}$ インチねじ切りパイプがついており、もう一端にはZR-400ハーフカプラーがついております。

バンタム ホース

バンタム4トン用ポンプ及びラムにご使用下さい。P-75手動ポンプにはこのホースをお使い下さい。ポンプ側の接続には $\frac{3}{8}$ インチN.P.T. 雄ねじがついております。Z-624ホースは両端 $\frac{3}{8}$ インチN.P.T. 雄ねじになっております。Z-864ホースのラム側はZH-630ハーフカプラーが、Z-887ホースのラム側にはZ-630カプラー(ZH-630及びZR-630)がついております。

ポンプコネクション	型番	ラムコネクション	長さ
	Z-928		10 ft.
	Z-927		10 ft.
	Z-914		6 ft.
	Z-913		6 ft.
	Z-909		6 ft.
	Z-916		2 ft.
バンタム ホース			
	Z-624		6 ft.
	Z-864		6 ft.
	Z-887		6 ft.